

Datenblatt
Wavecor WF120CU08



Abbildung 1: Wavecor WF120CU08

Technische Daten	2
Frequenzgänge und Messungen	2
Technische Zeichnung	5



Technische Daten

Nennimpedanz	8 Ohm
Belastbarkeit (Nenn/Musik)	60/100
Frequenzbereich	50-8000
Kennschalldruck SPL (2,83V, 1m)	85 dB
Membranmaterial:	Papier/Glasfaser
Resonanzfrequenz Fs	52 Hz
Gleichstromwiderstand Re	6,3 Ohm
Kraftfaktor BL	5,8
Äquivalentvolumen Vas	7,6 Liter
Freiluftgesamtgüte Qts	0,28
Mechanische Güte Qms	4,8
Elektrische Güte Qes	0,29
Bewegte Masse incl. Luftlast Mms	4,8 g
Effektive Membranfläche Sd	53 cm ²
Schwingspuleninduktivität L	0,14 mH
Schwingspulendurchmesser	32 mm
Aussendurchmesser	120 mm
Einbaudurchmesser	99 mm
Einbautiefe (nicht eingefräst)	67 mm

Frequenzgänge und Messungen

Frequenzgang auf Achse



Abbildung 2: Wavecor WF120CU08-Frequenzgang auf Achse



Frequenzgang unter Winkel

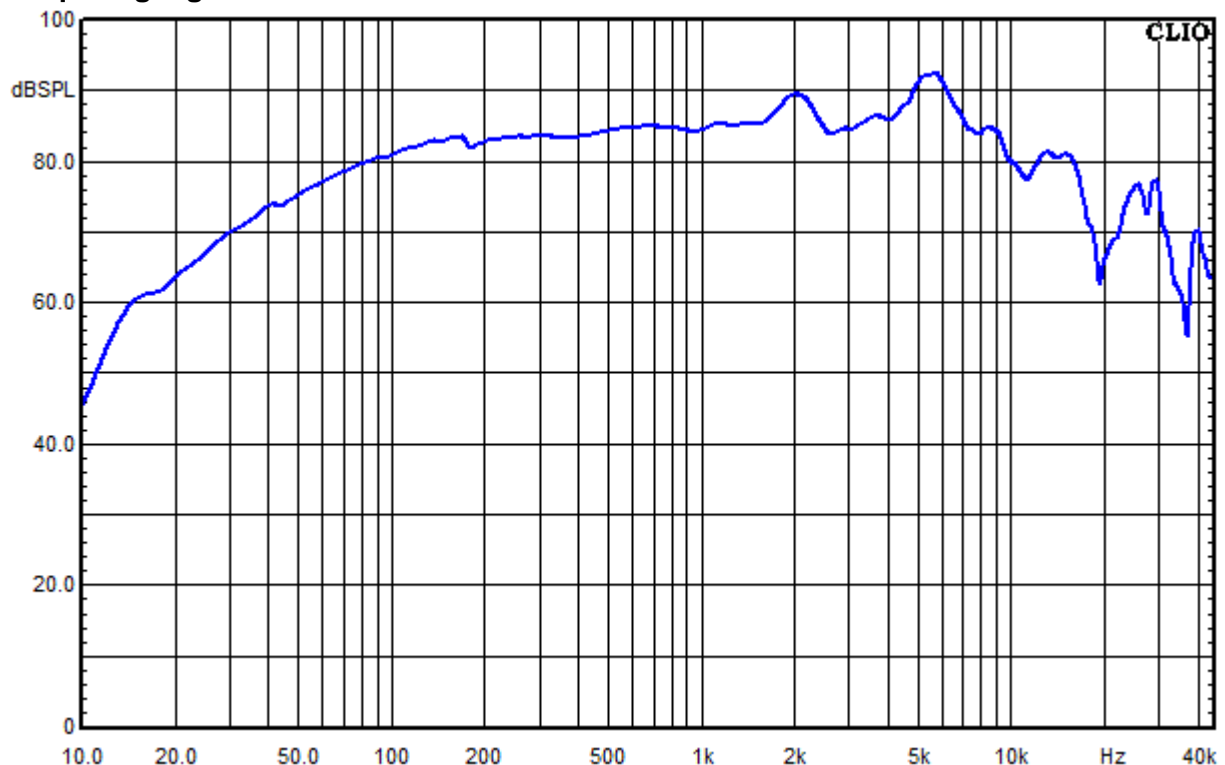

Abbildung 3: Wavecor WF120CU08-Frequenzgänge unter verschiedenen Winkeln

Impedanz-Frequenzgang



Abbildung 4: Wavecor WF120CU08-Impedanzverlauf

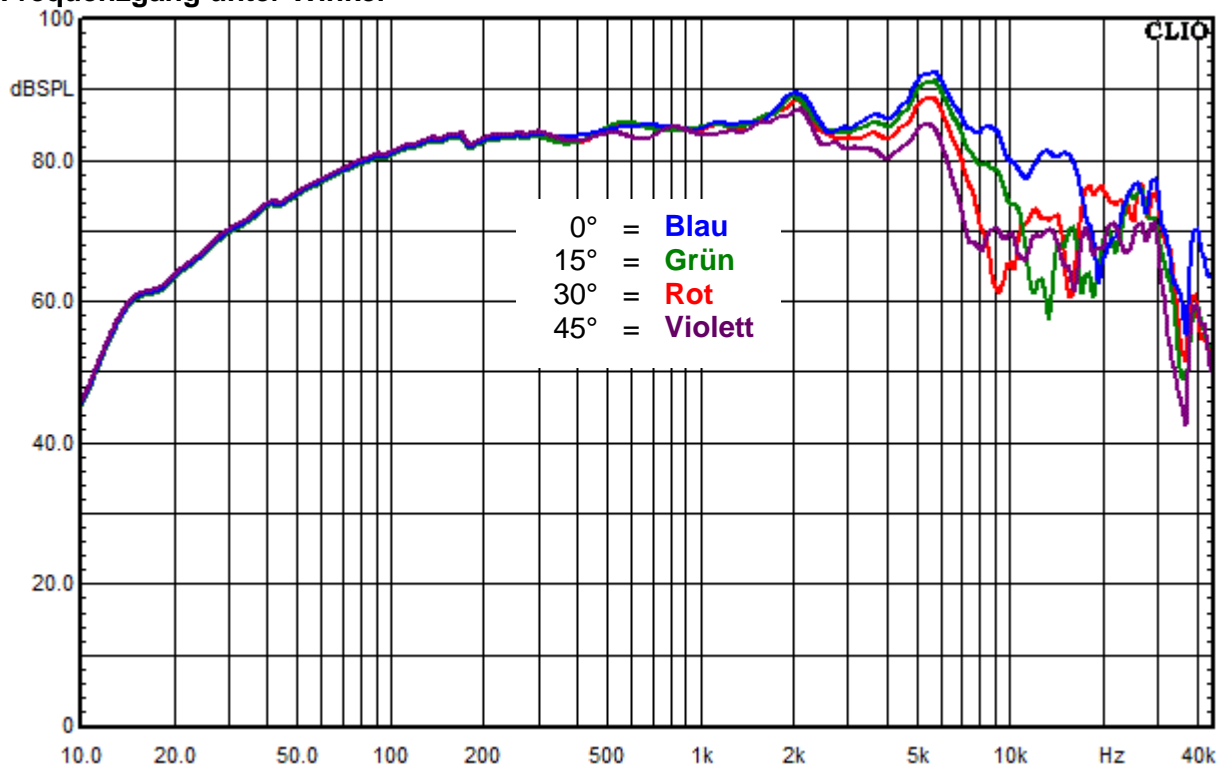

Wasserfallspektrum

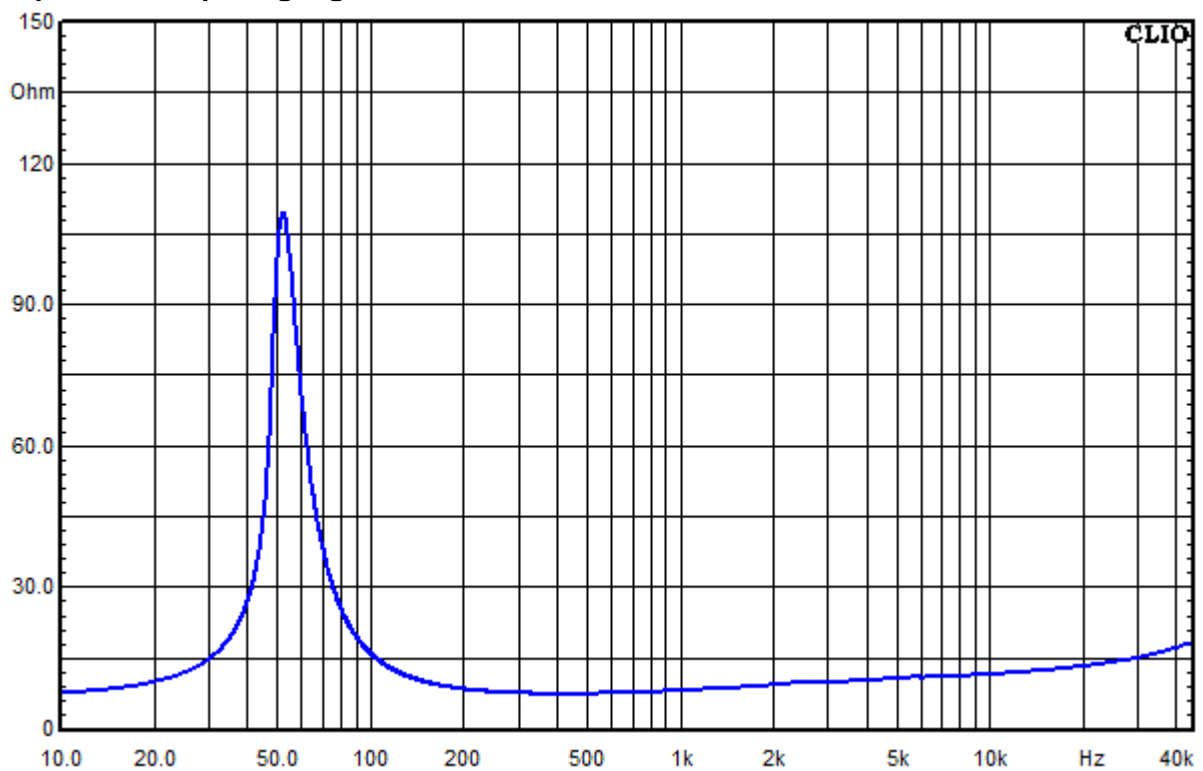

Abbildung 5: Wavecor WF120CU08-Wasserfallspektrum auf Achse (0°)

Klirrfaktor-Frequenzgänge 85 dB mittlerem Schalldruckpegel



Abbildung 6: Wavecor WF120CU08-Klirrmessung bei 85 dB

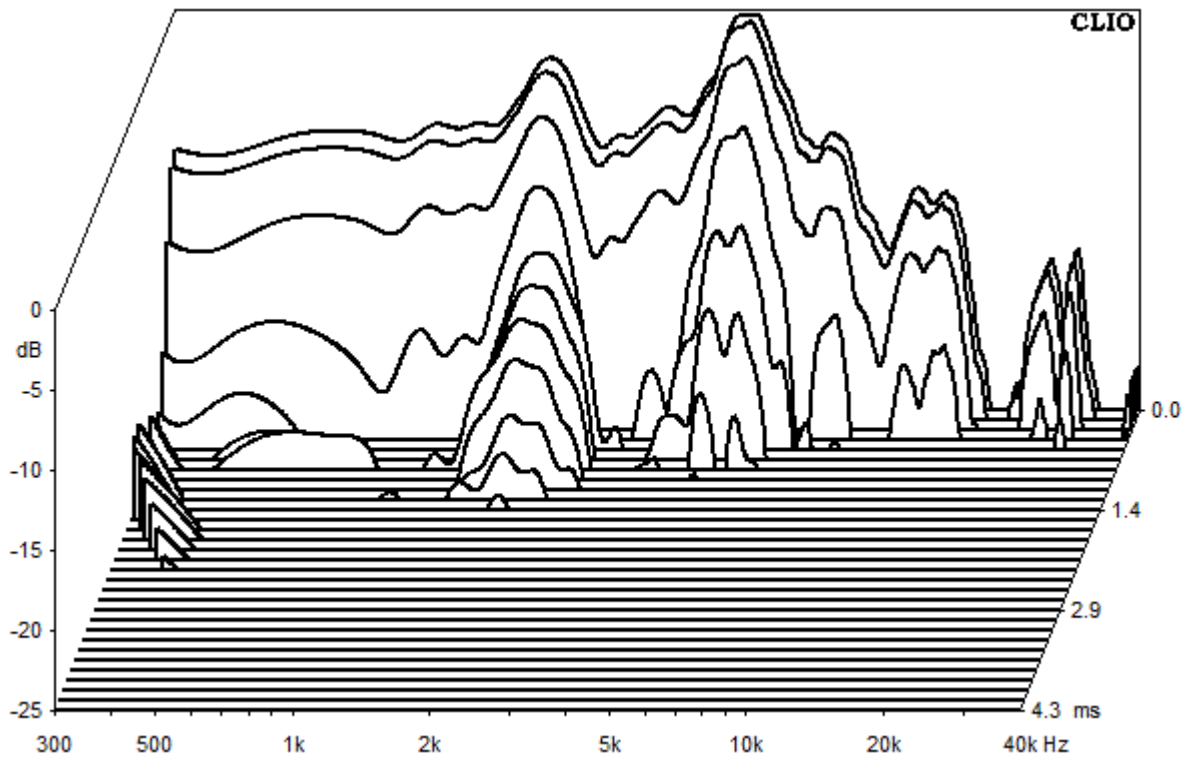

Klirrfaktor-Frequenzgänge 95 dB mittlerem Schalldruckpegel

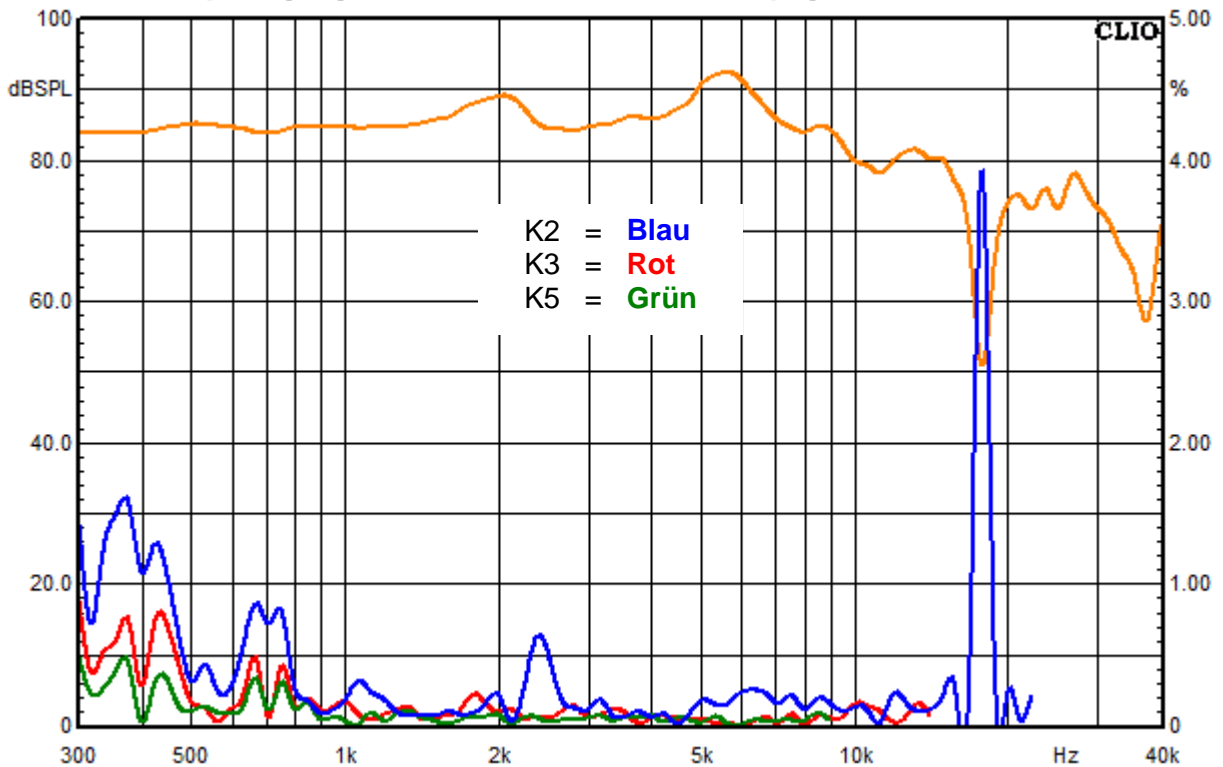

Abbildung 2: Wavecor WF120CU08-Klirrmessung bei 95 dB

Technische Zeichnung

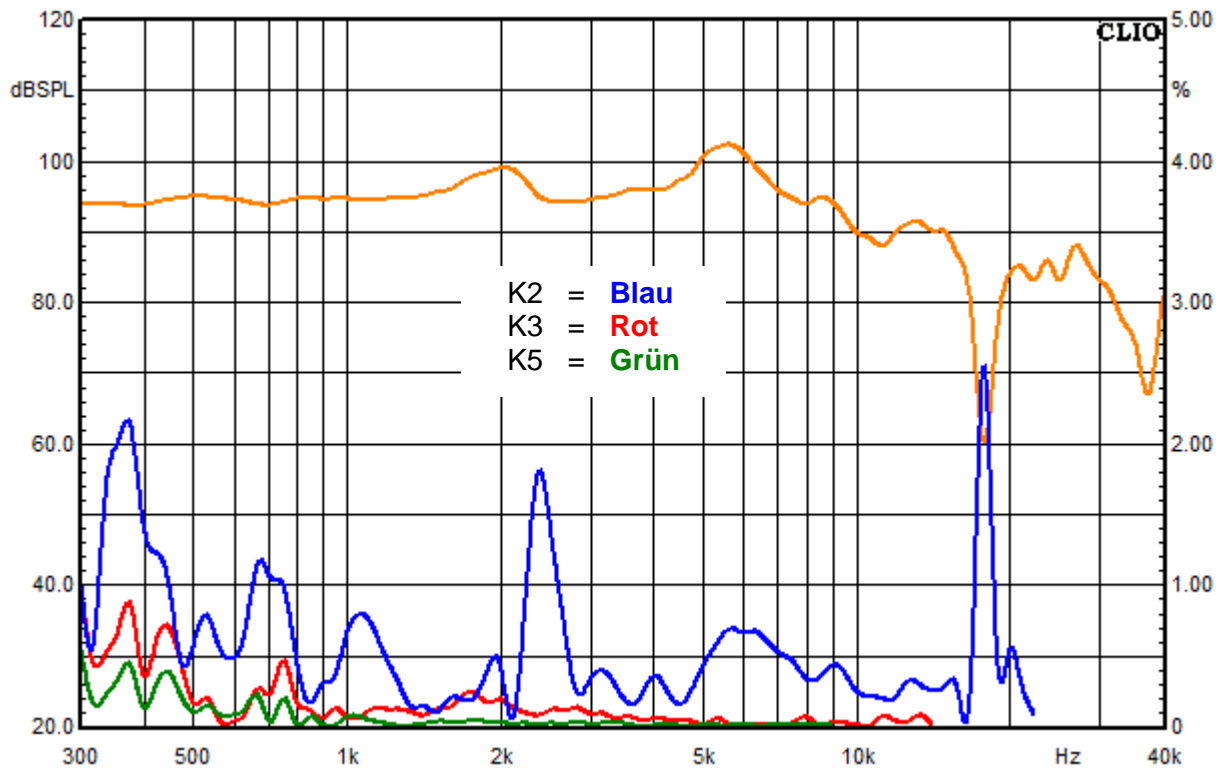
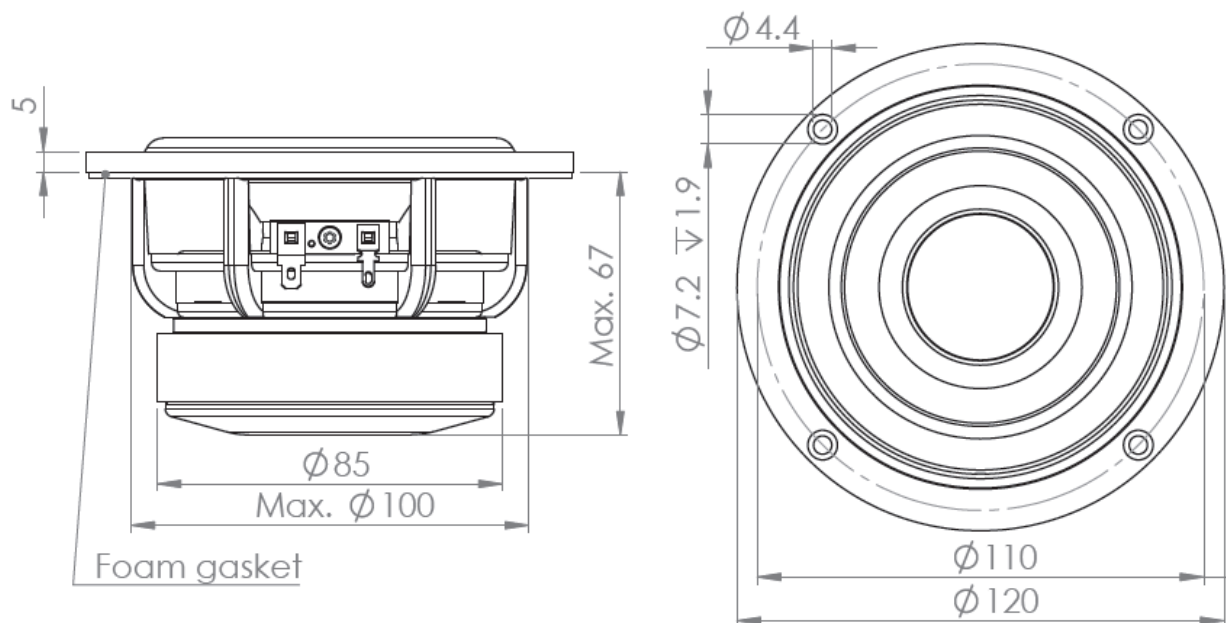

Wichtige Hinweise: Die hier wiedergegebenen Schaltungen und Verfahren werden ohne Rücksicht auf die Patentlage mitgeteilt. Sie sind nur für private Anwendungen bestimmt und dürfen nicht gewerblich angewandt werden. Bei gewerblicher Nutzung ist die Genehmigung möglicher Lizenzinhaber einzuholen. Die Beschreibung wurde mit großer Sorgfalt erstellt, dennoch sind Fehler nicht ausgeschlossen. Falls Sie solche entdecken, sind wir Ihnen für eine Mitteilung dankbar.